

MUSTMAX[®]

—— 让孩子赢在起跑线上的eTV家庭智慧学习终端



学习终端操作说明

Operation instructions



东莞市玛斯特智能科技有限公司

目录

CONTENTS

- 1、网络连接(以及查看以太网mac)使用说明
- 2、IPTV盒子换学习终端有线网络连接
- 3、学习终端城市切换使用说明
- 4、查看软硬件信息使用说明
- 5、开启升级权限使用说明
- 6、屏保使用说明
- 7、调整屏幕大小使用说明
- 8、系统重置使用说明

01

网络连接(以及查看以太网mac)使用说明

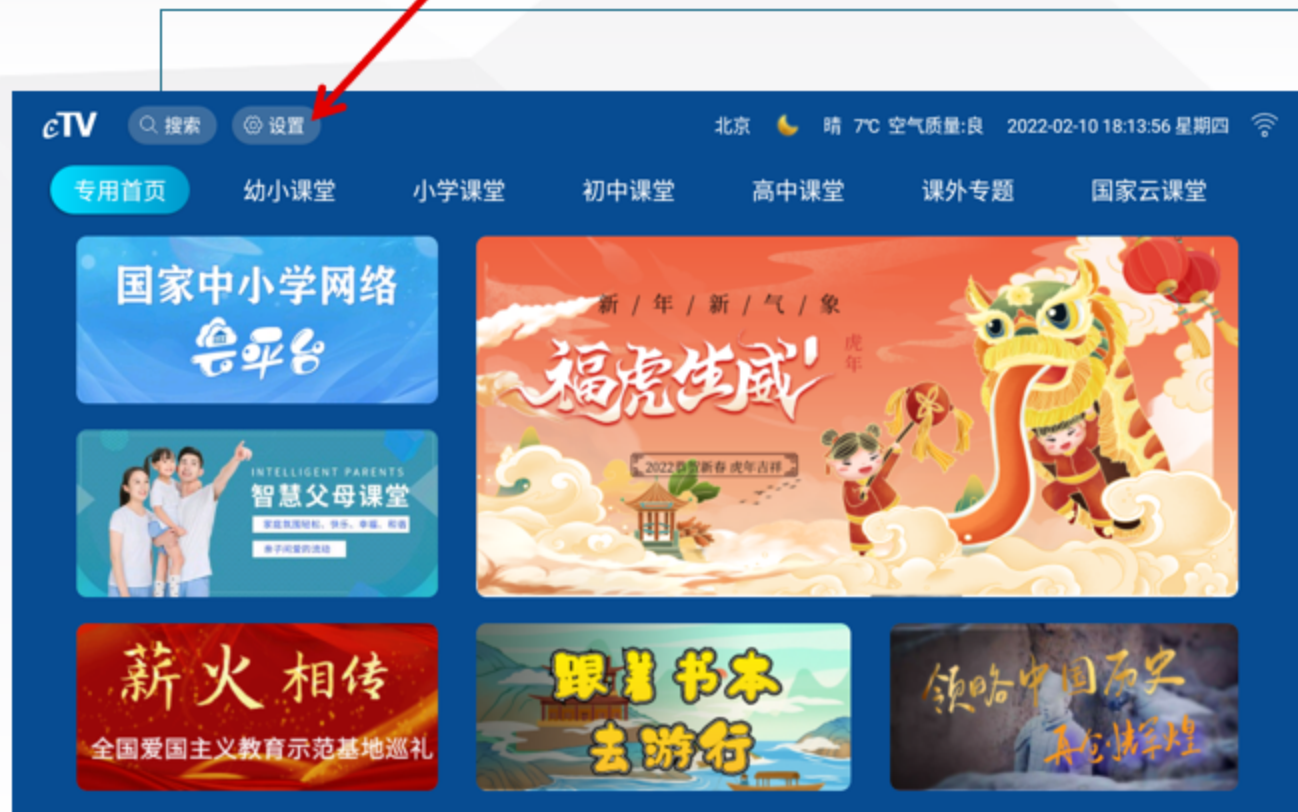

1.选择“设置”，
按“OK”键确认。

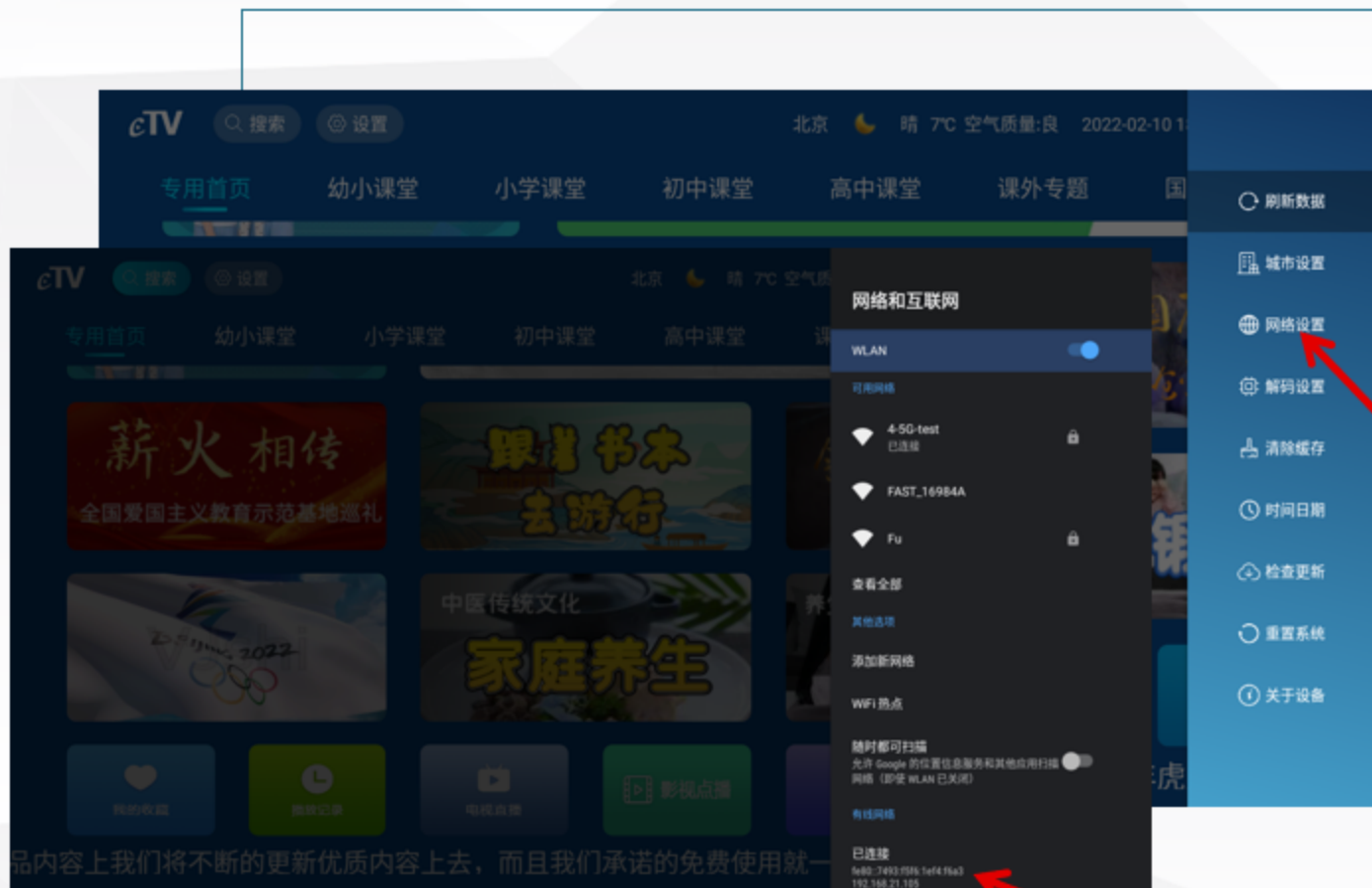

2.选择“网络设置”，
“OK”键确认。

输入[模糊]智能科技"的密码

mstznk|

隐藏密码

1 2 3 4 5 6 7 8 9 0 关闭教程

↑ q w e r t y u i o p

?12 a s d f g h j k l ,

英/中 z x c v _ b n m .

下一项

shu'ru'ma

输入码 输入码 输入

按返回键
可删除输入码

3.wifi连接：选择要连接的wifi名，用遥控器操作输入密码。

找不到 [模糊] 智能科技”

重试

查看可用的网络

3.1 如果输完密码，
然后下一项，出现下
面情况，按下“返回
键”。

WLAN 密码无效

重试

查看可用的网络

3.2 如果输完密码，
密码错误连接就提示
“密码无效” 也按下
“返回键”。



4.1有线连接。
默认是动态IP获取方
式。

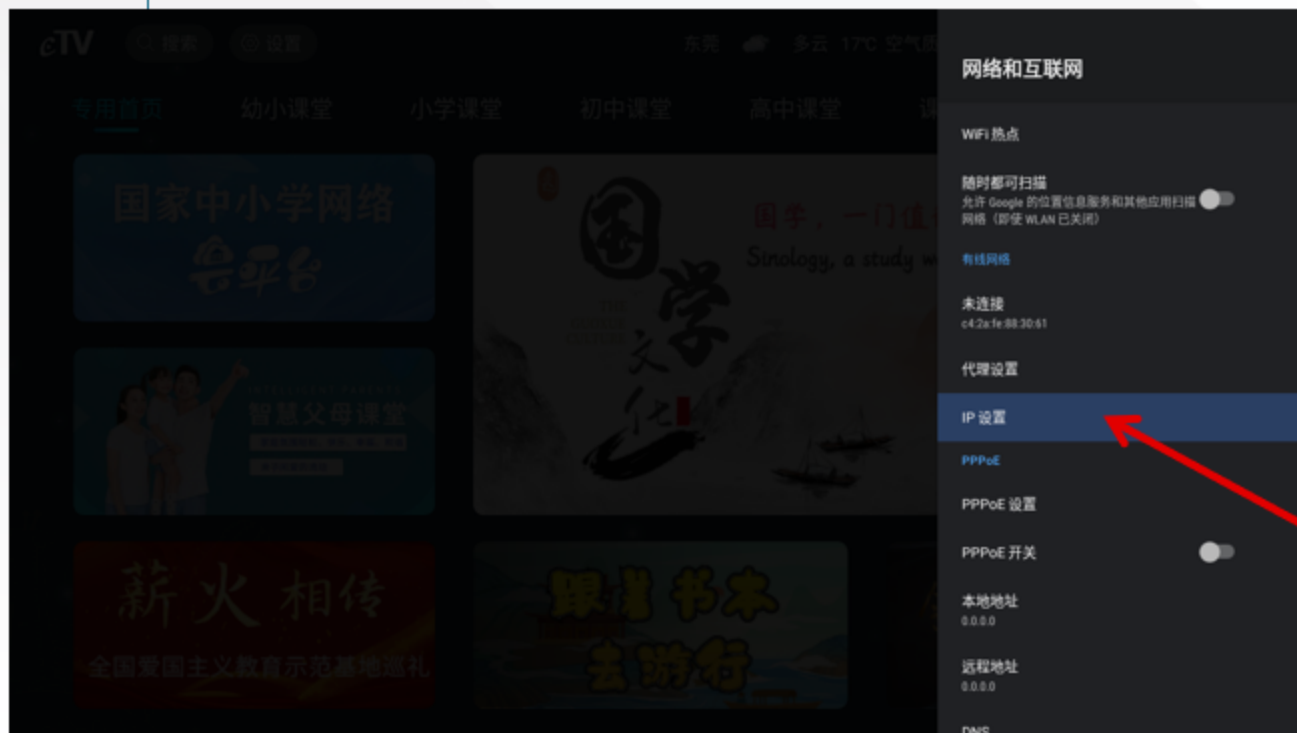

4.2 如果路由器没有分配动态IP，就需要选择自行设置静态IP。

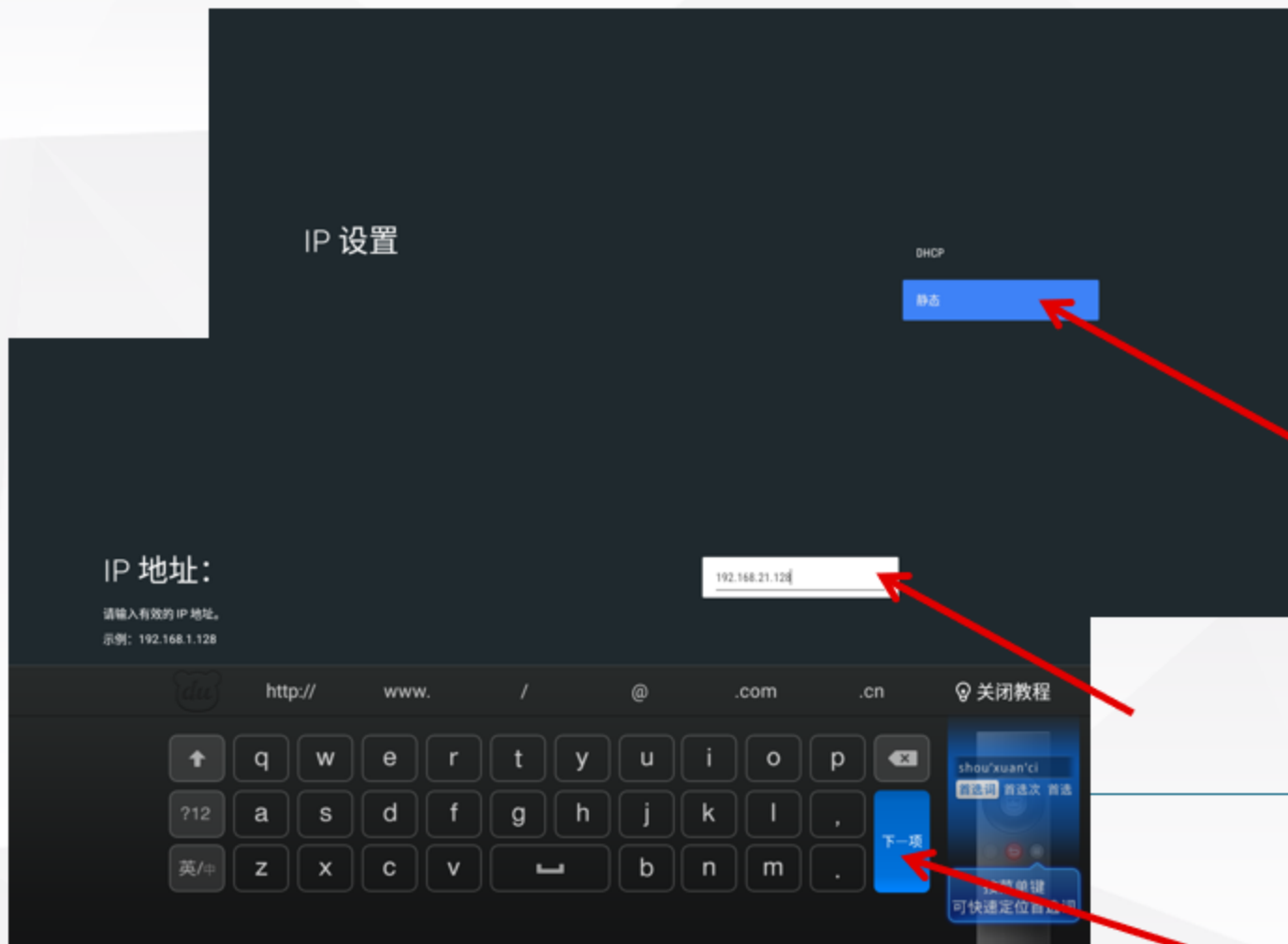

4.2-1 点击静态，输入连接的路由器分配的ip，然后点击下一项。

网络前缀长度:

请输入有效的网络前缀长度。

示例: 24

24

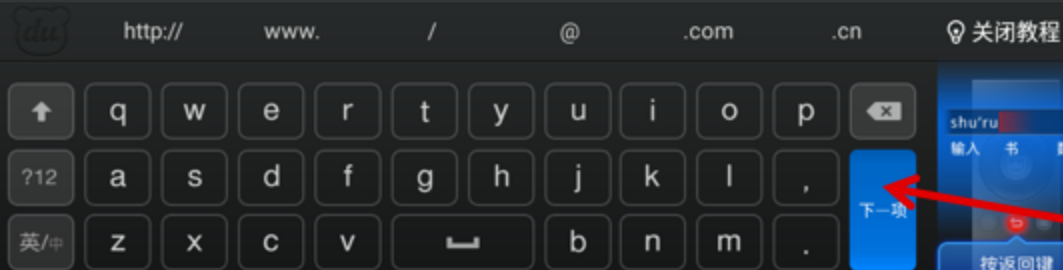

4.2-2 默认然后继续
下一项。

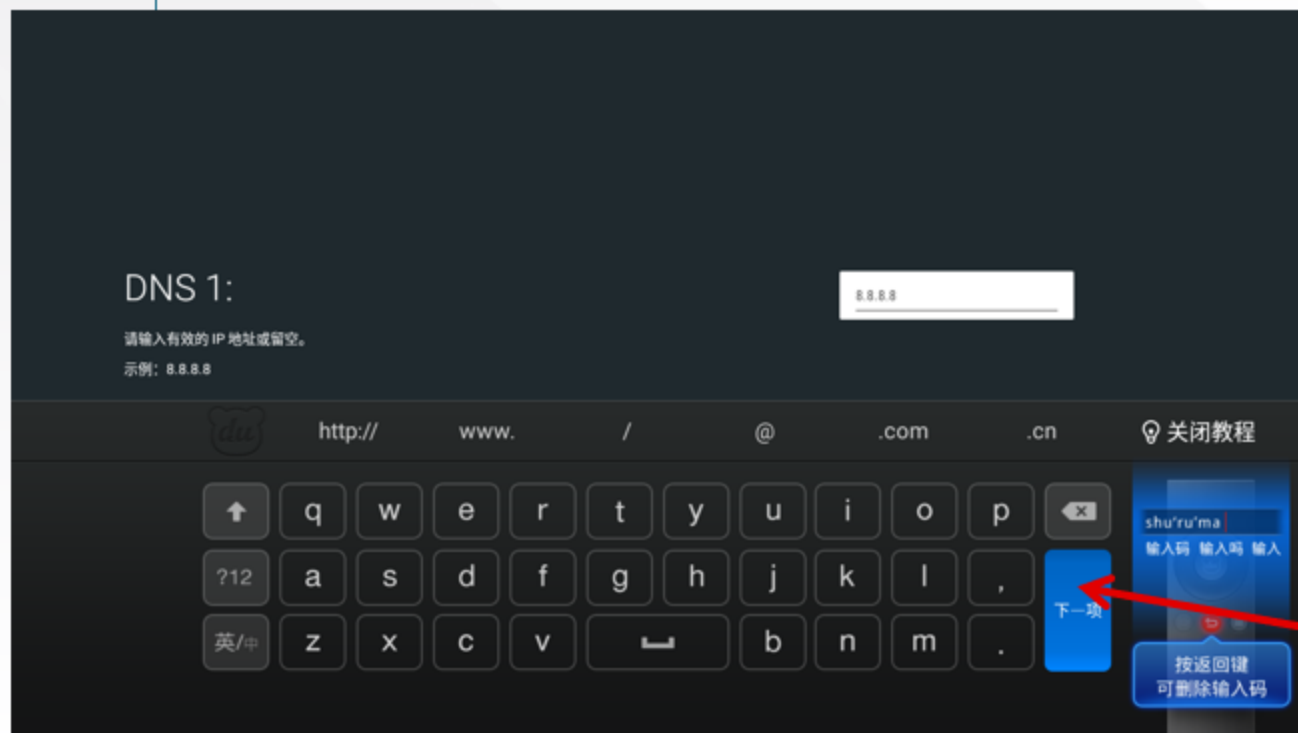

4.2-3 默认然后继续
下一项。

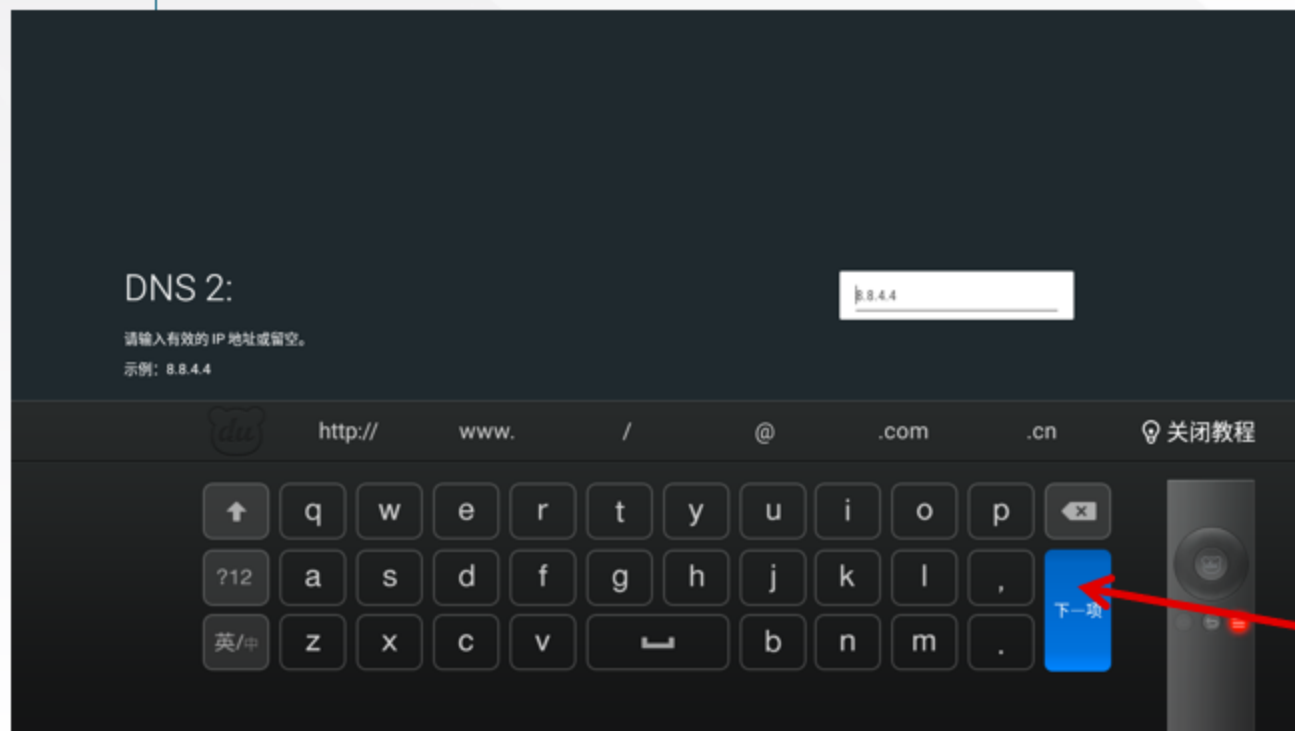

4.2-4 默认然后继续
下一项。

保存成功



4.2-5 默认然后继续
下一项，会提示“保
存成功”。

5. 完后设置。

02

IPTV盒子换学习终端有线网络连接

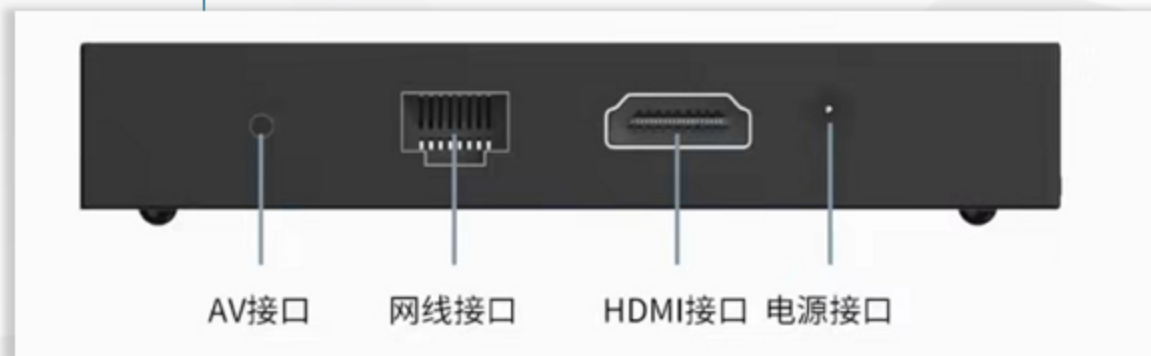
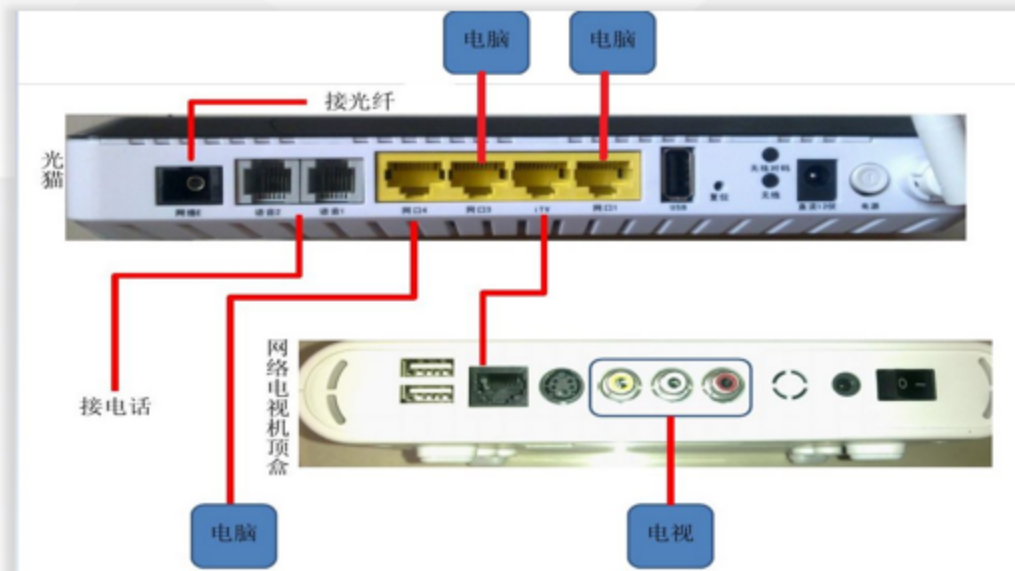

网络电视机顶盒更换学习终端:

- 1.如果是光猫拨号上网, 需要将iTV网口的网线切换到其它可以上网的网口。
- 2.如果是光猫做桥接, 路由器拨号上网。需要将iTV网口的网线切换到路由器可以上网的网口。
- 3.学习终端连接路由器无线wifi时, 请连接5G wifi更佳。

注意: 不要连接光猫的无线wifi

(光猫的主要作用是光电信号转换, 并不是WiFi信号, WiFi功能是光猫的一个小小的附属功能。光猫的硬件配置普遍比较低, 光电信号转换就已经占用了大部分硬件资源, 所以留给WiFi功能的资源太少)

03

城市切换使用说明

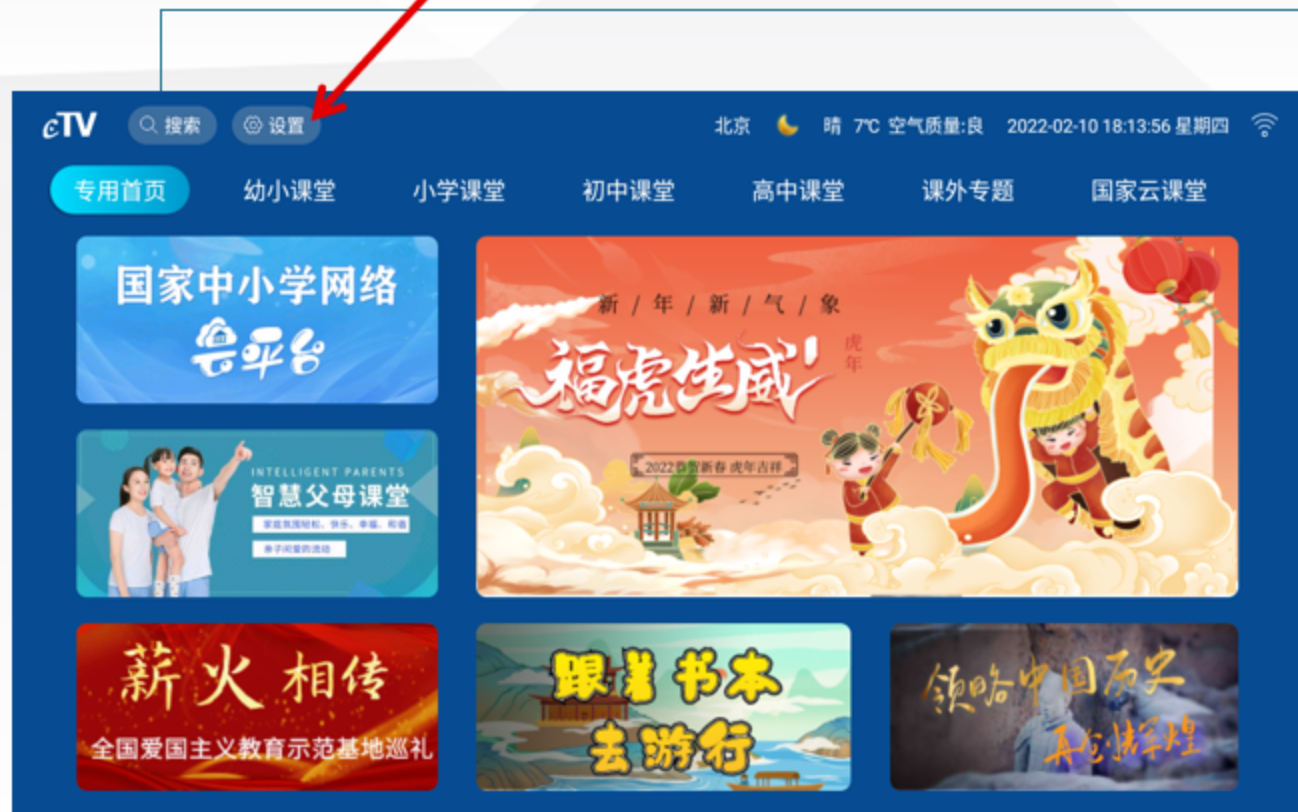

1.选择“设置”，
按“OK”键确认。



2.选择“城市设置”，
“OK”键确认。

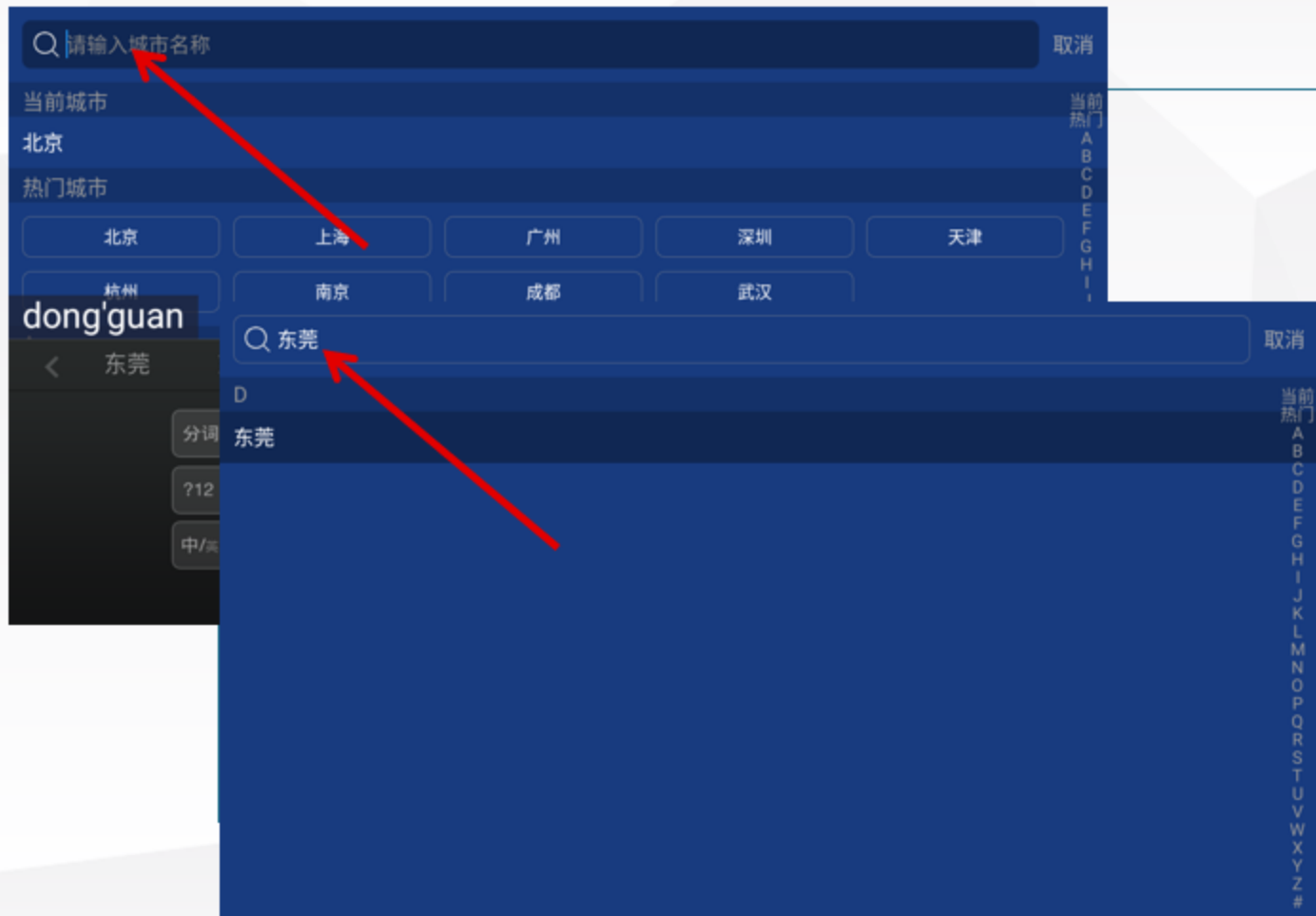

3.检索所在的城市



4.最后按“OK”键确认。

04

查看软硬件信息使用说明

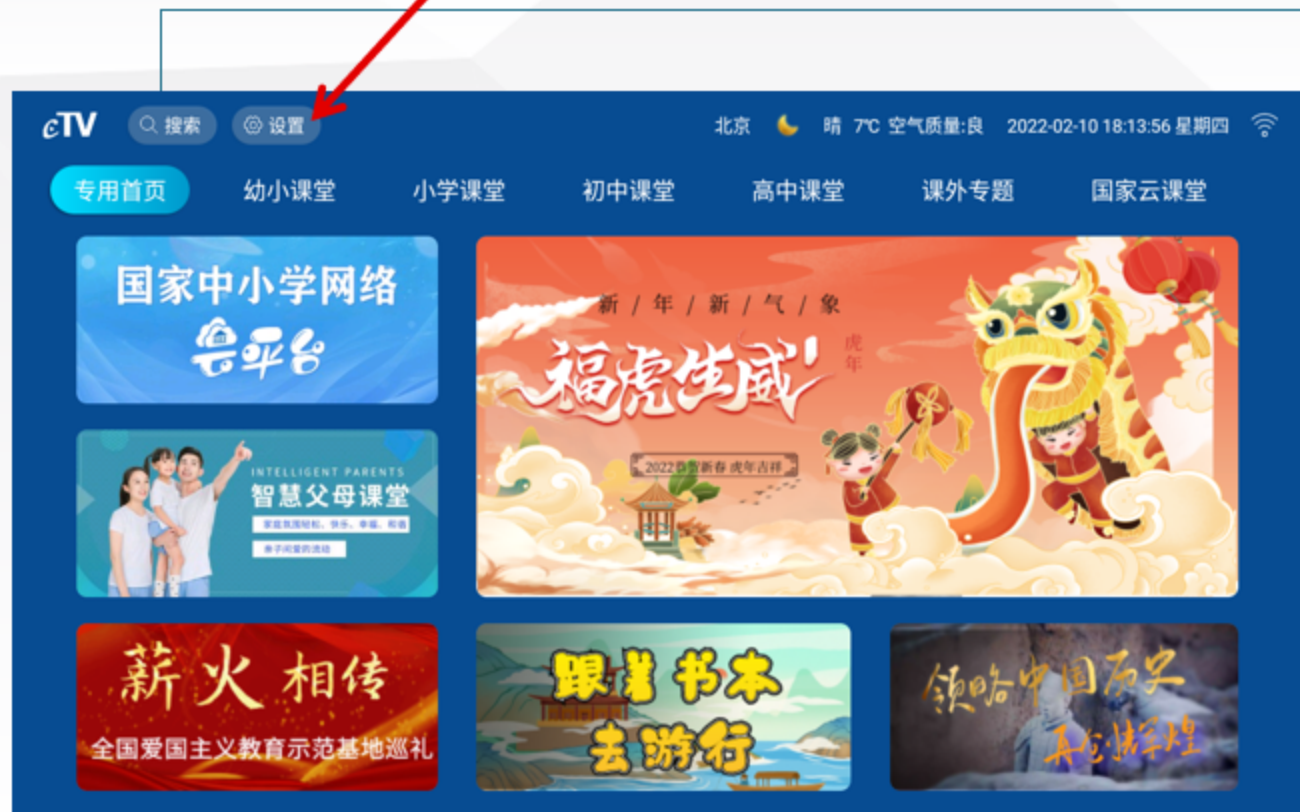

1.选择“设置”，
按“OK”键确认。



2.选择“关于设备”，
按“OK”键确认。

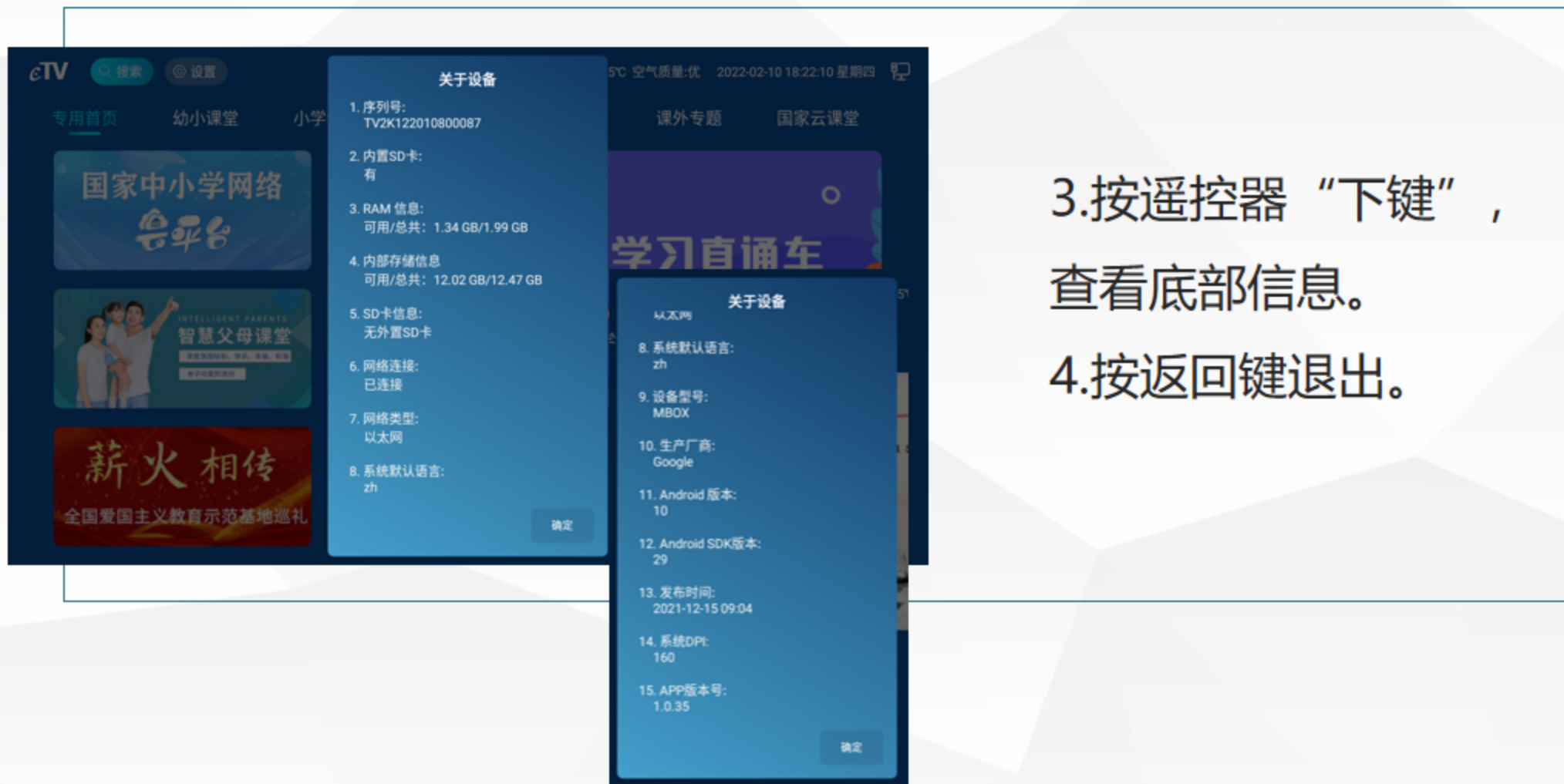

3.按遥控器“下键”，
查看底部信息。
4.按返回键退出。

05

开启升级权限使用说明

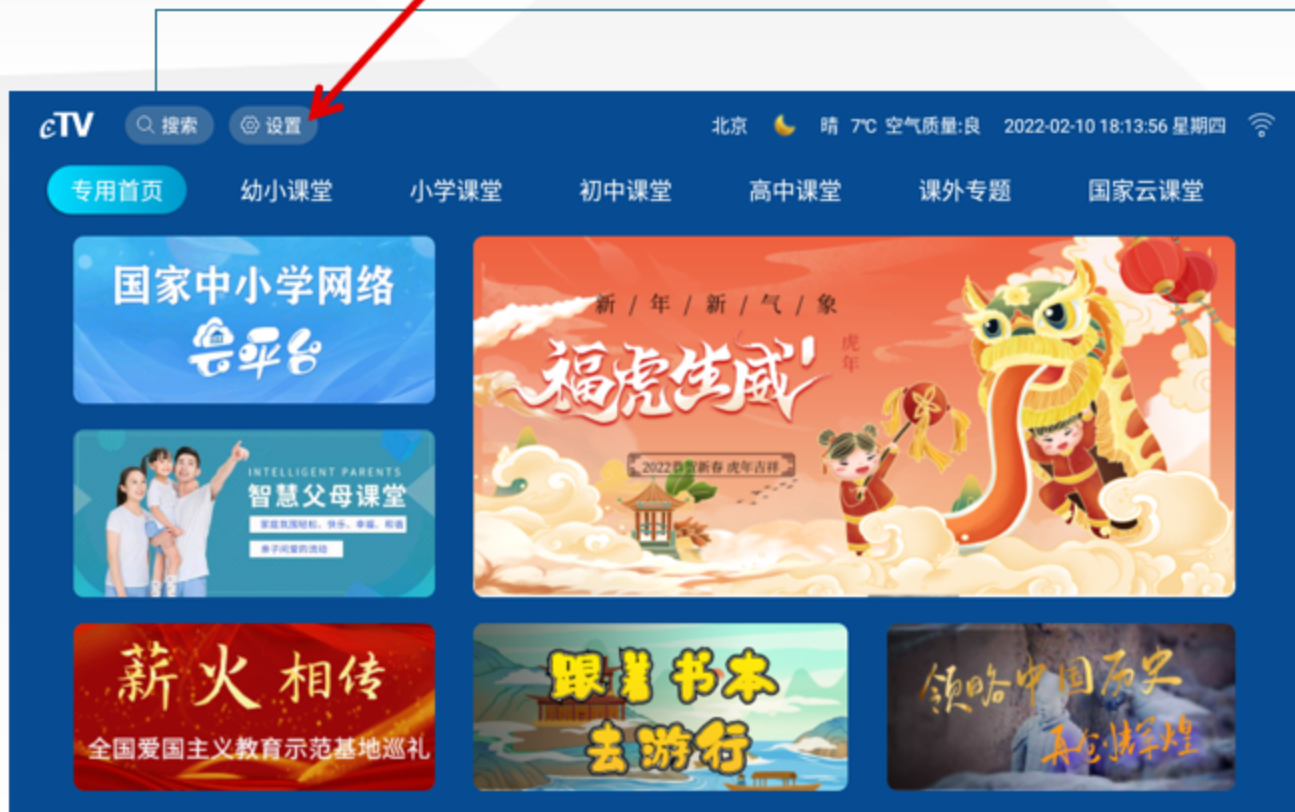

1.选择“设置”，
按“OK”键确认。



2.选择“关于设备”，
长按“OK”键自动
跳转。

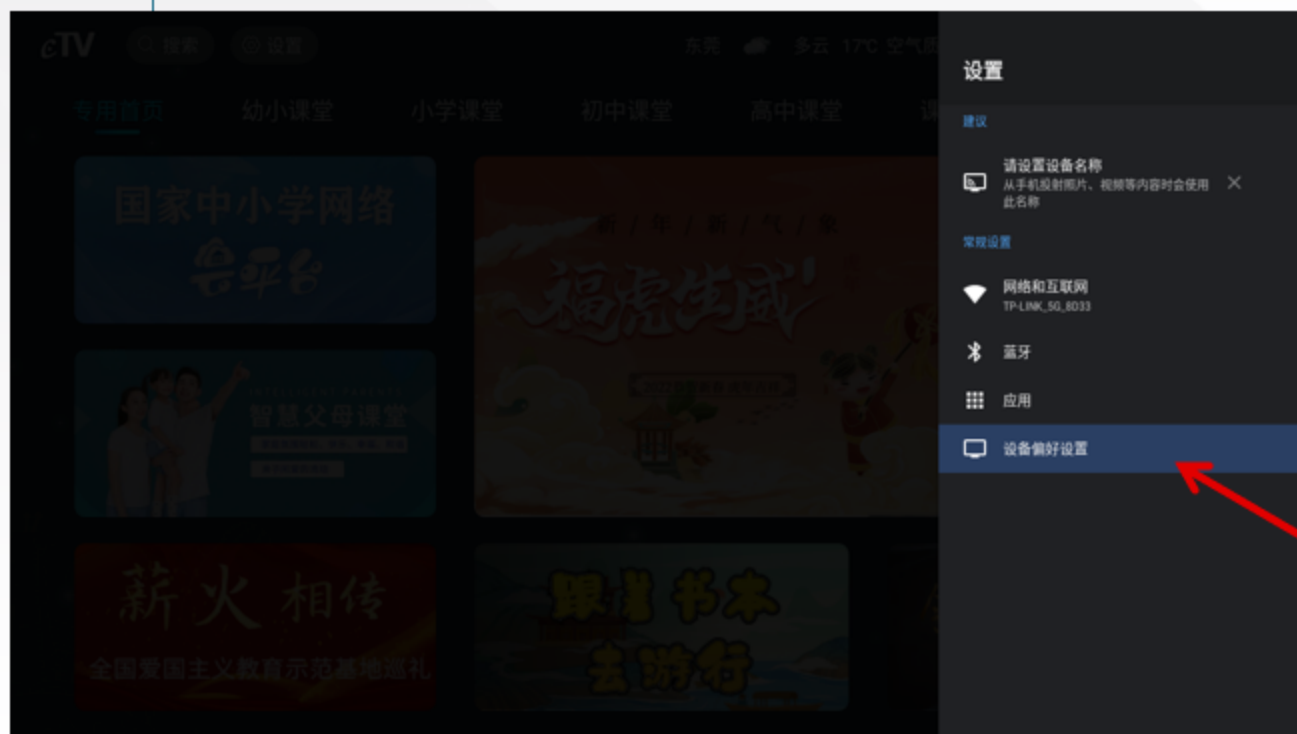

3.选择“设备偏好设置”，“OK”键确认。

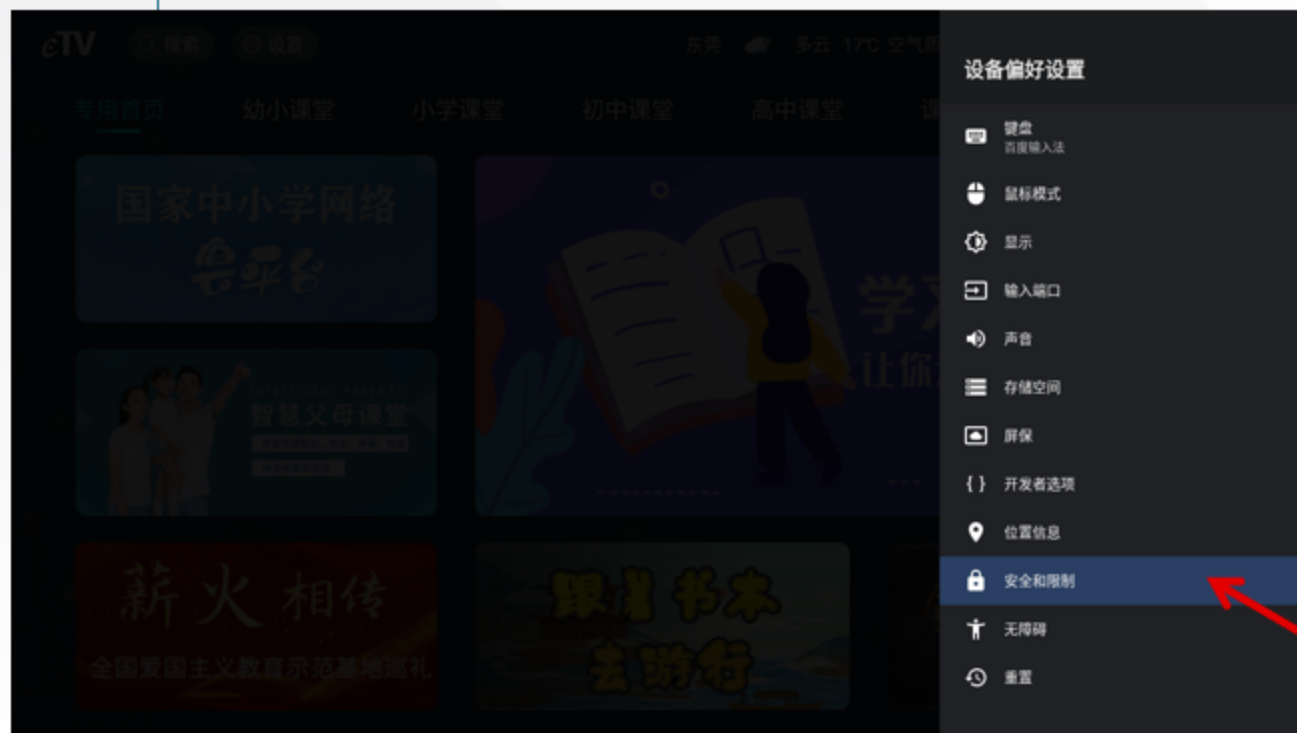

4.选择“安全和限制”。

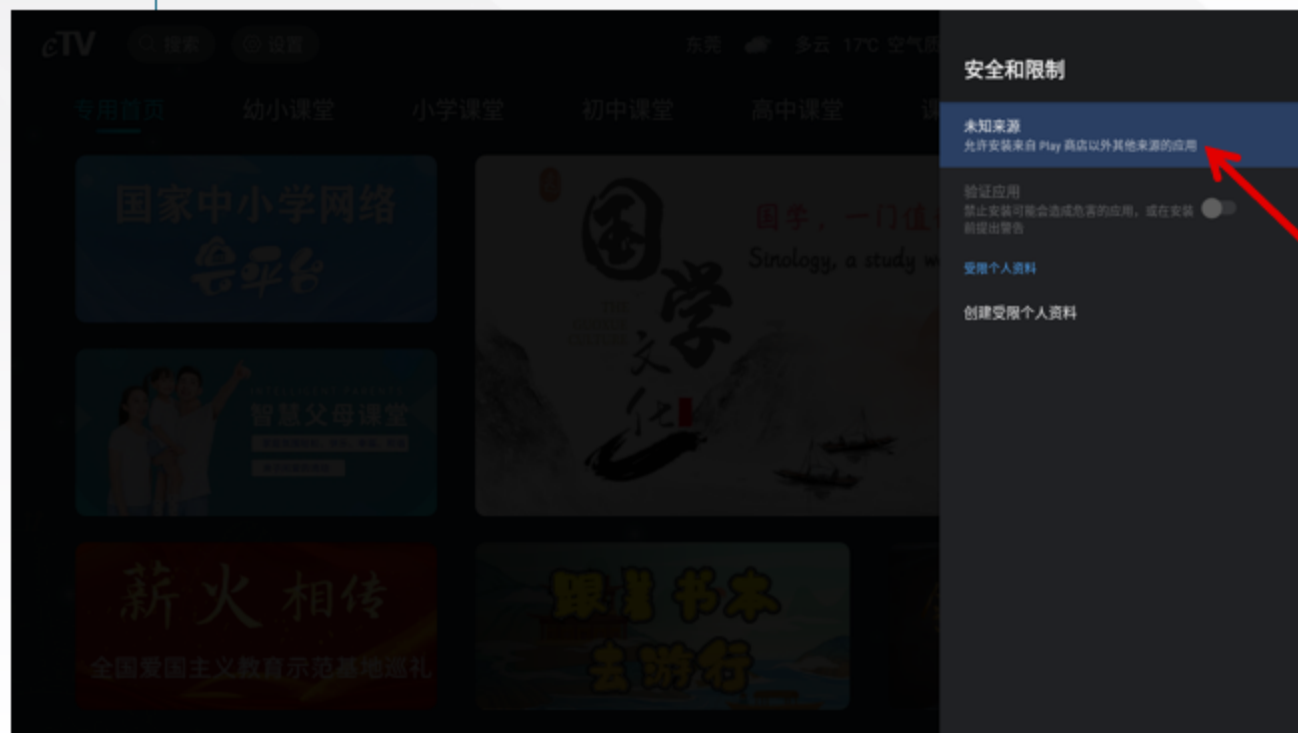

5.选择“未知来源”。



6.把允许升级的app开关打开。

7.按右键返回。

屏保使用说明



1.选择“设置”，
按“OK”键确认。



2.选择“关于设备”，
长按“OK”键自动
跳转。

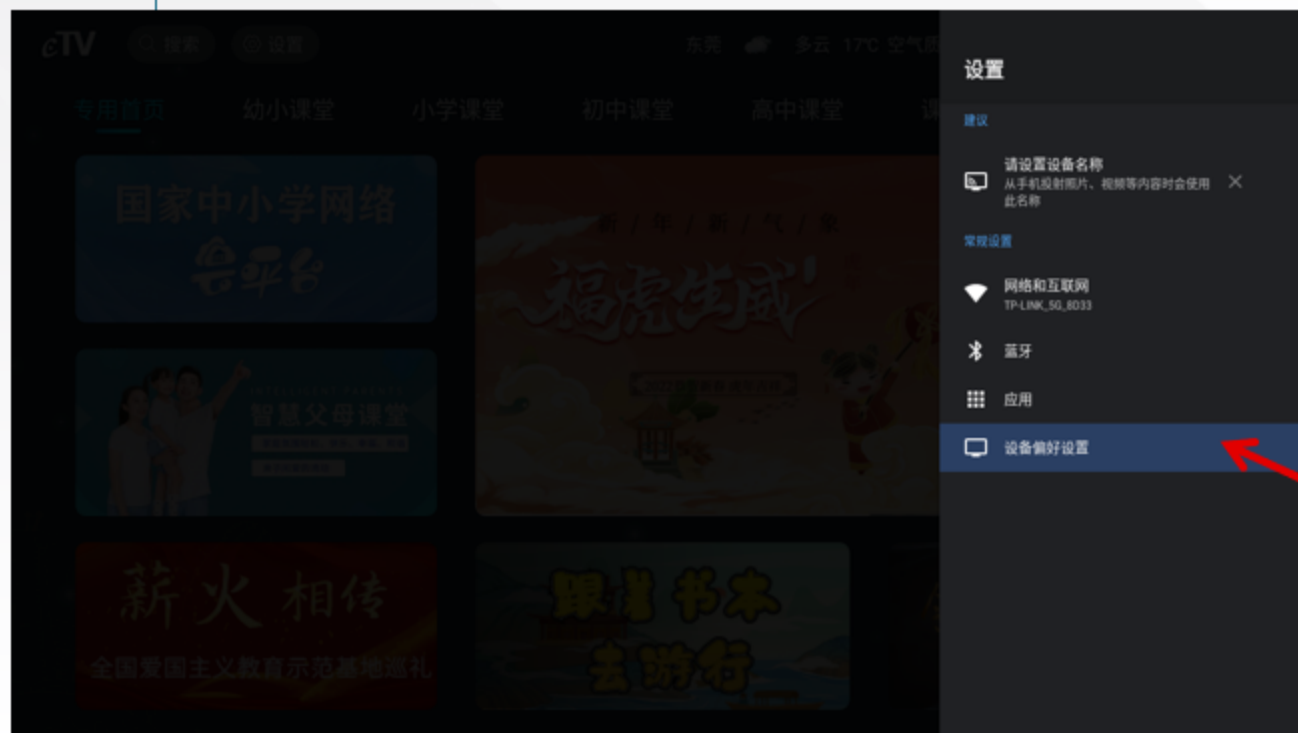

3.选择“设备偏好设置”，“OK”键确认。

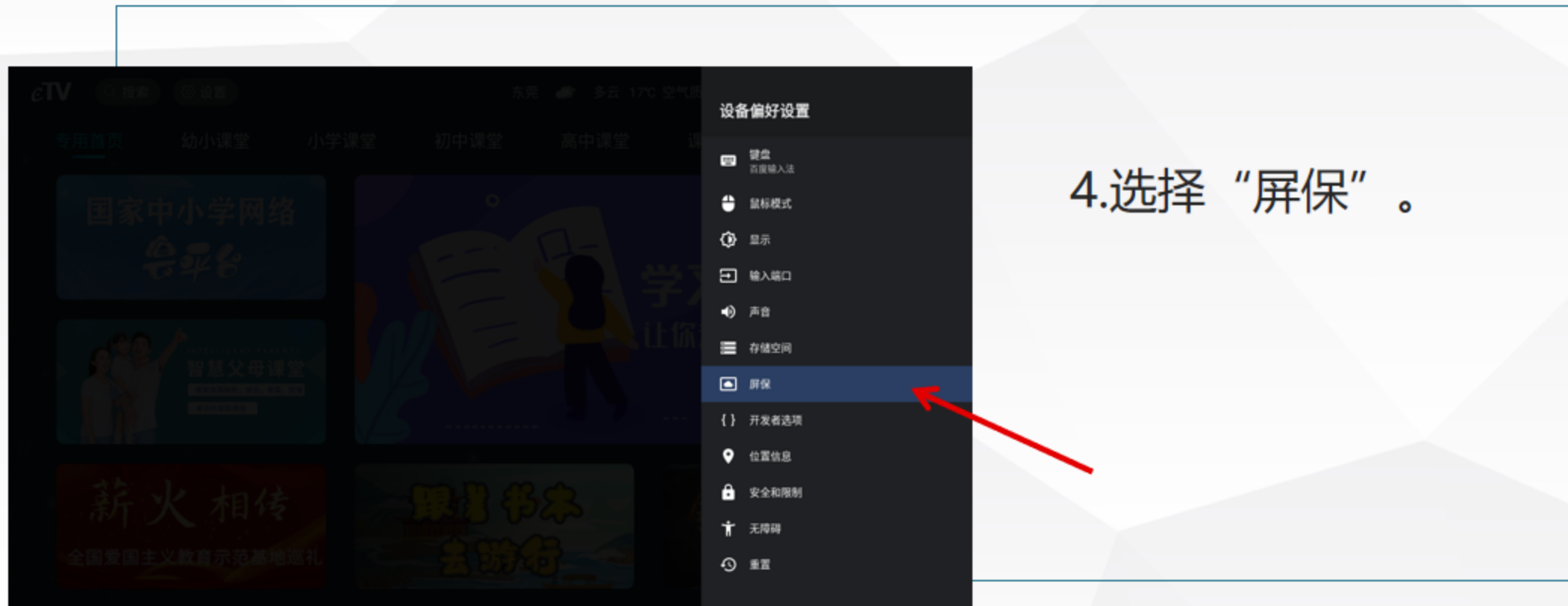

4.选择“屏保”。

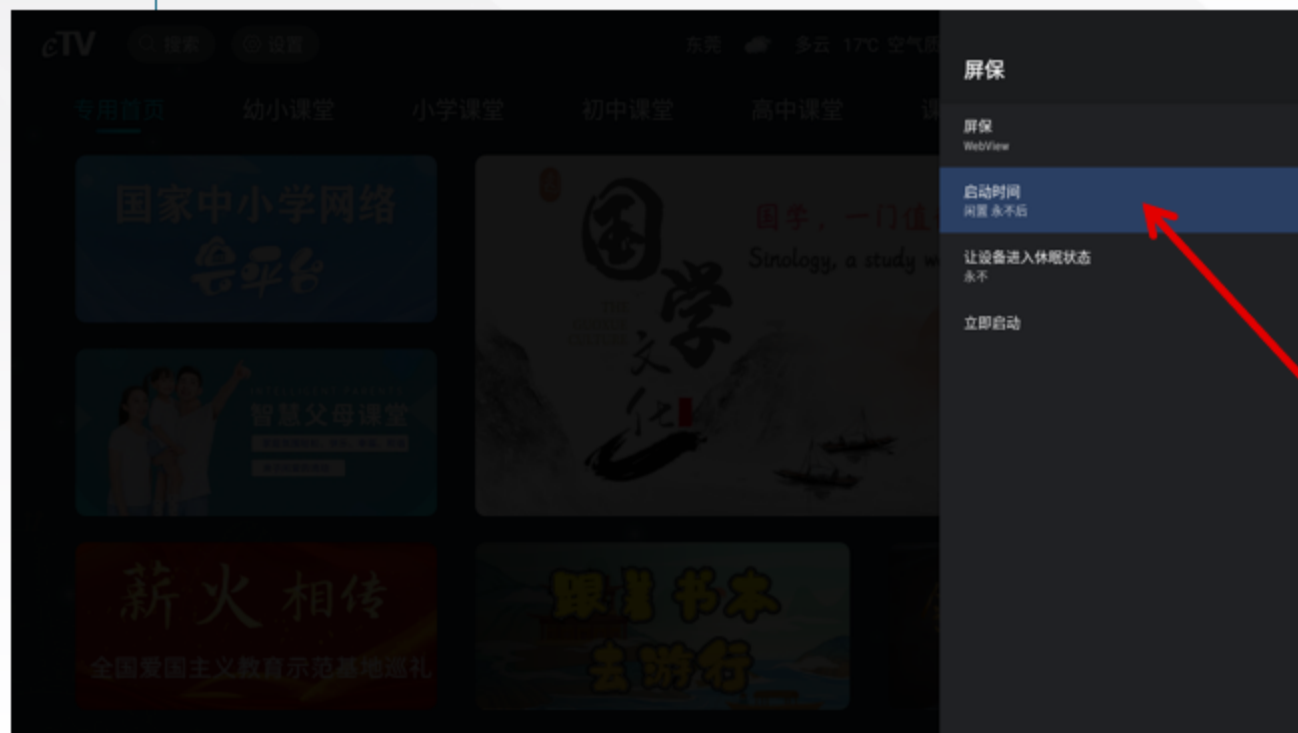

5.选择“启动时间”。

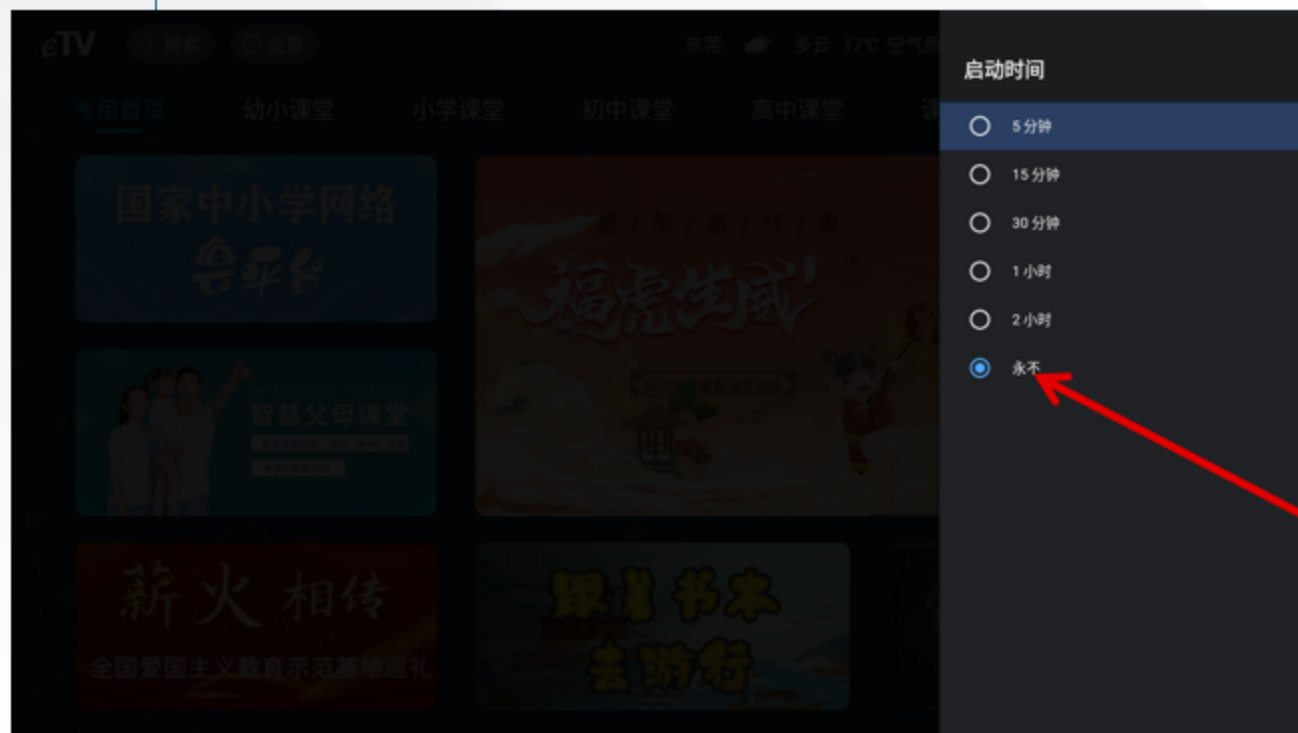

6.选“永不”。功能是永不进入屏保。

7.按右键返回。

07

调整屏幕大小使用说明

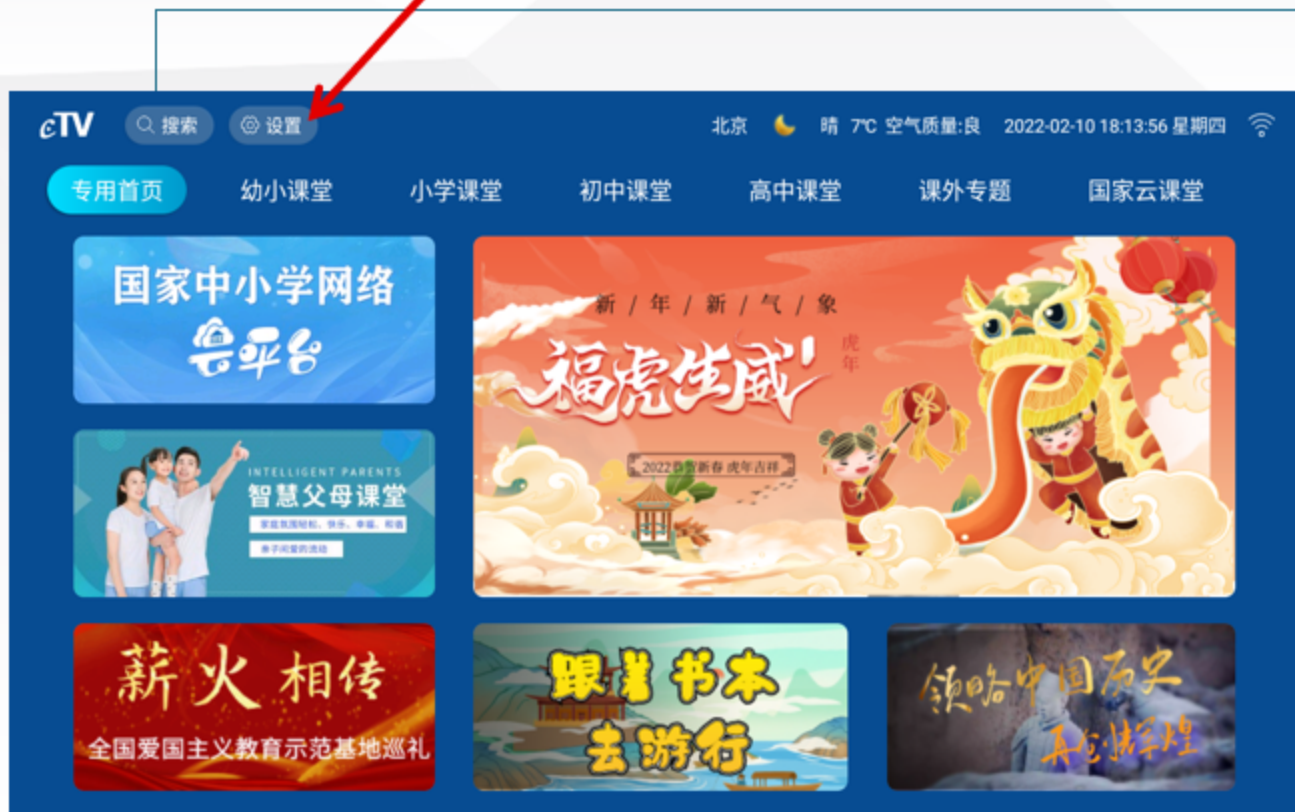

1.选择“设置”，
按“OK”键确认。



2.选择“关于设备”，
长按“OK”键自动跳
转。

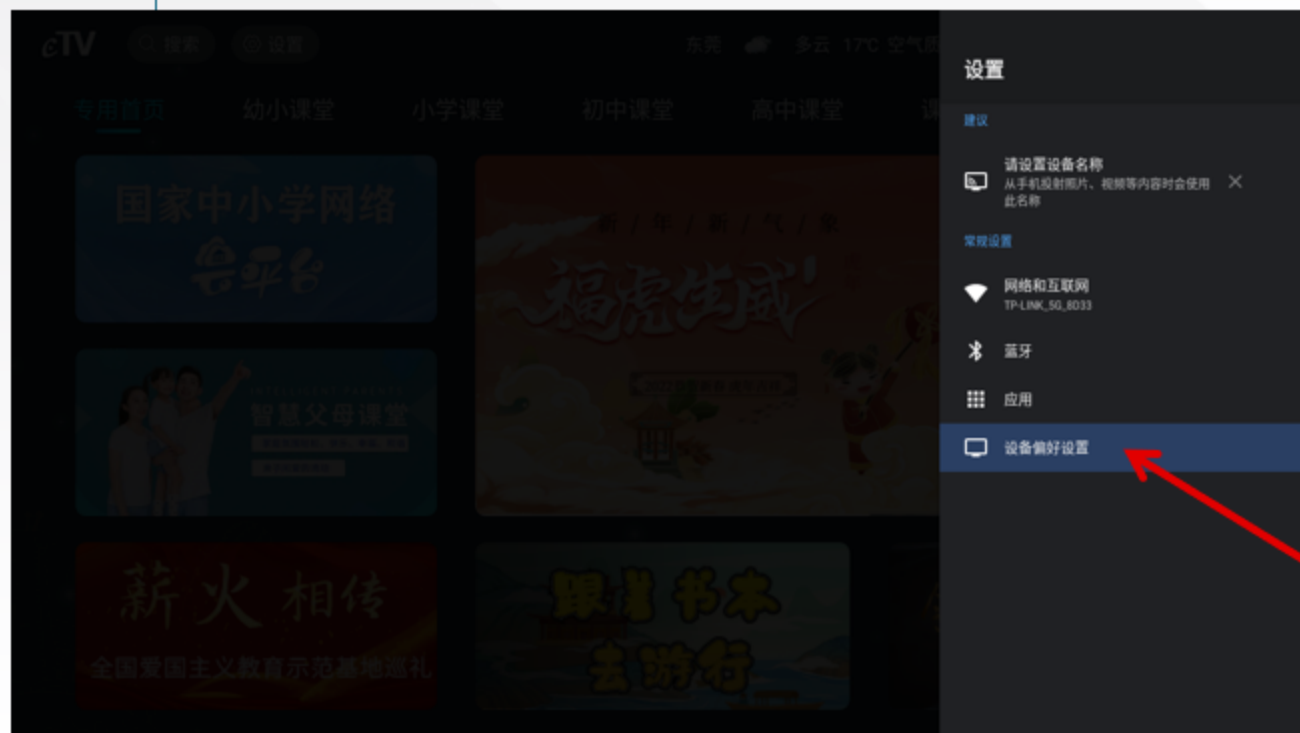

3.选择“设备偏好设置”，“OK”键确认。

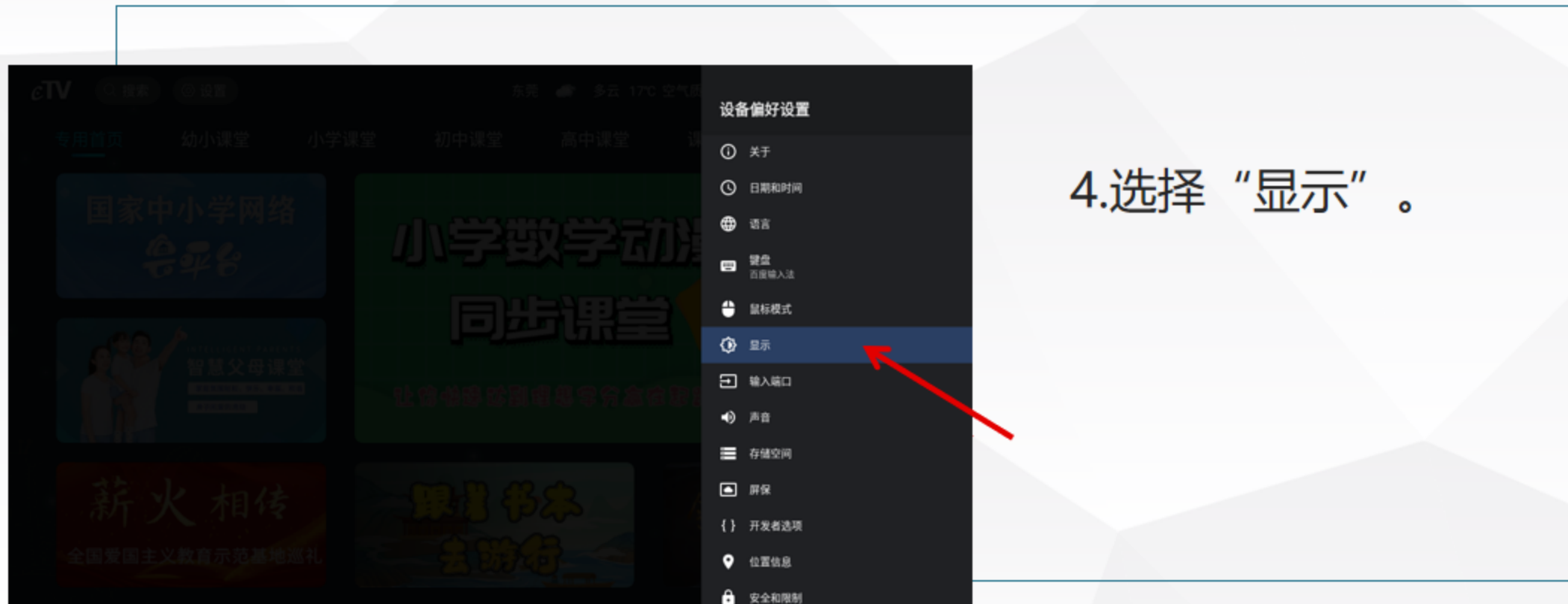

4.选择“显示”。



5.选择HDMI的“屏幕切边”。

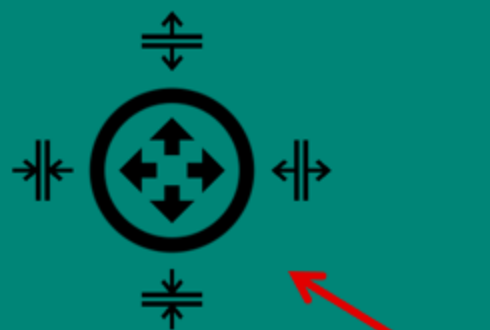

请使用遥控器方向键调整屏幕大小

6.出现显示画面超出或显示画面有黑边，用遥控器的“上、下、左、右”键调整。

7.按右键返回。

系统重置使用说明

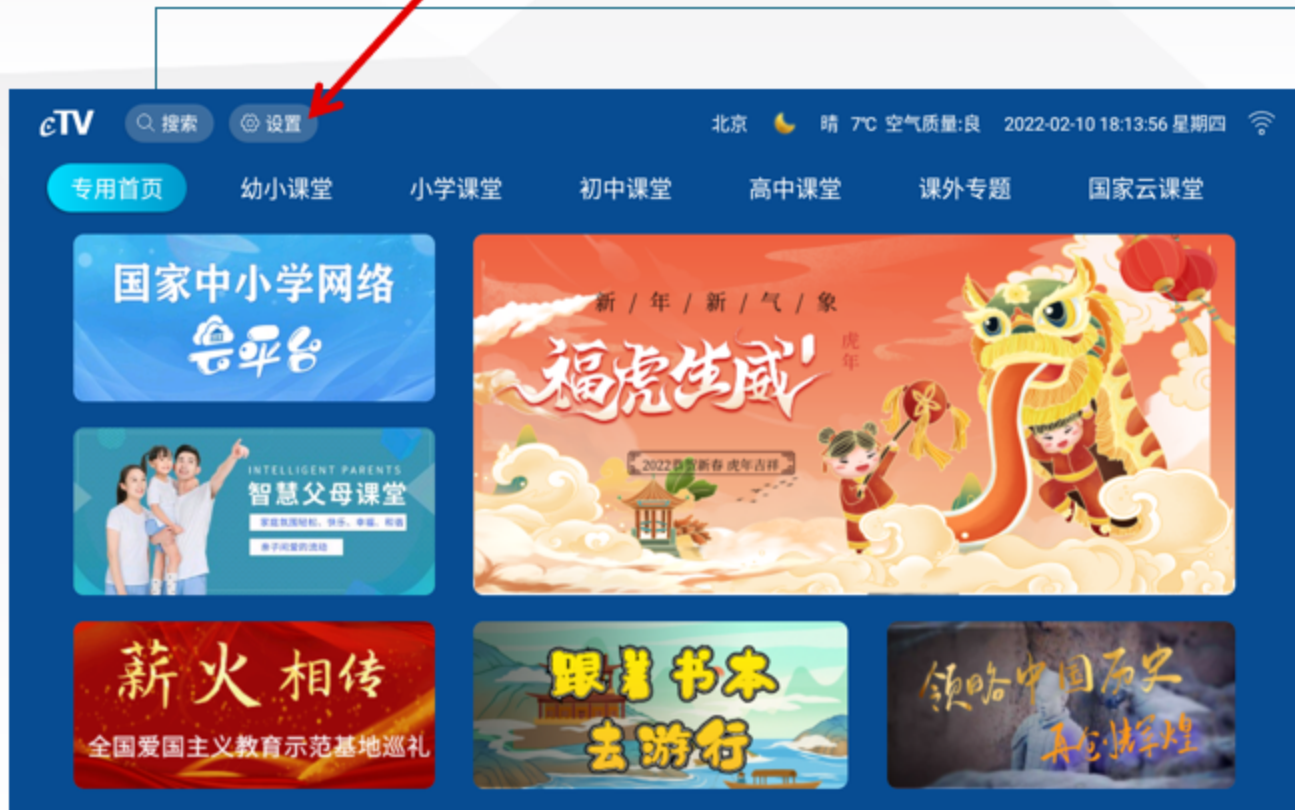

1.选择“设置”，
按“OK”键确认。



2.选择“重置系统”，
按“OK”键确认。

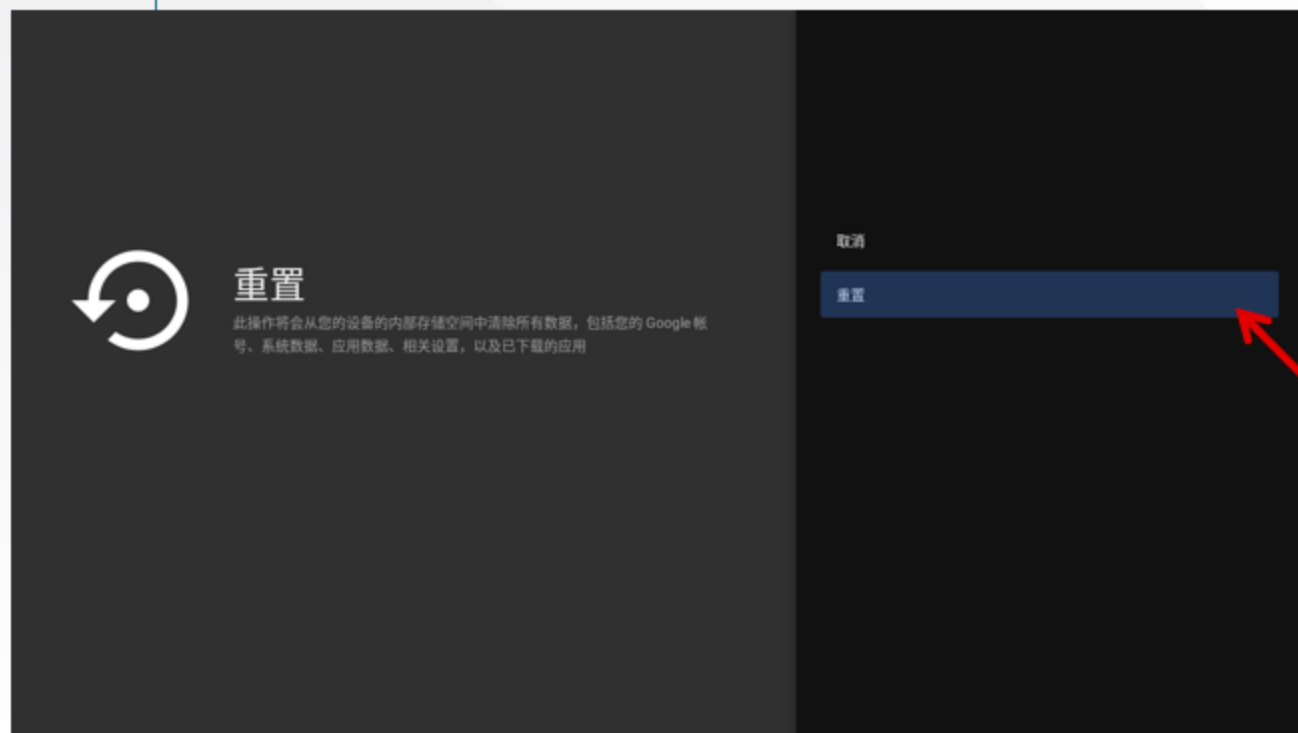

3.按遥控器选择
“重置”，按
“OK” 确认。

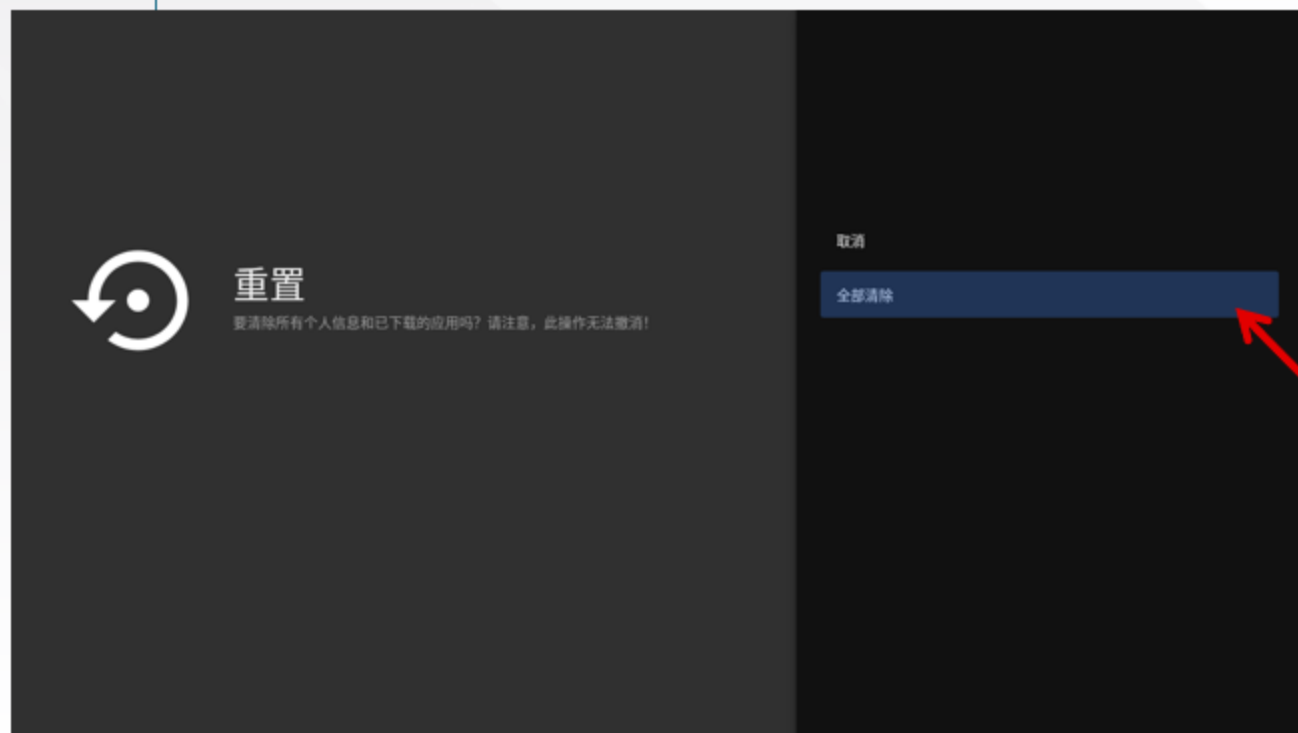

4.按遥控器选择
“全部清除” ,
“OK” 确认。

5、第一次开机

A.如果是有线连接：开机后会自动下载更新主界面APP。APP会重启两次。

B.如果是wifi连接：先连接好网络，再断电开机（或者遥控关机再开机）。第二次开机后会自动下载更新主界面APP，APP会重启两次。



6、执行A或者B都需要执行第二次开机设置百度TV输入法，操作遥控器“右键”选中继续“OK”确认。



7.需要操作两次,
直到进入主界面。

MUSTMAX[®]

CTV 智慧课堂

欢迎订购我司产品



微信订阅号



微信服务号